



**ELETTROCHIUSURE
PROFESSIONALI**

ELETTROCATENACCI PROFESSIONALI UNIVERSALI

per qualsiasi tipo di porta

**PER MONTAGGIO
INCASSATO**

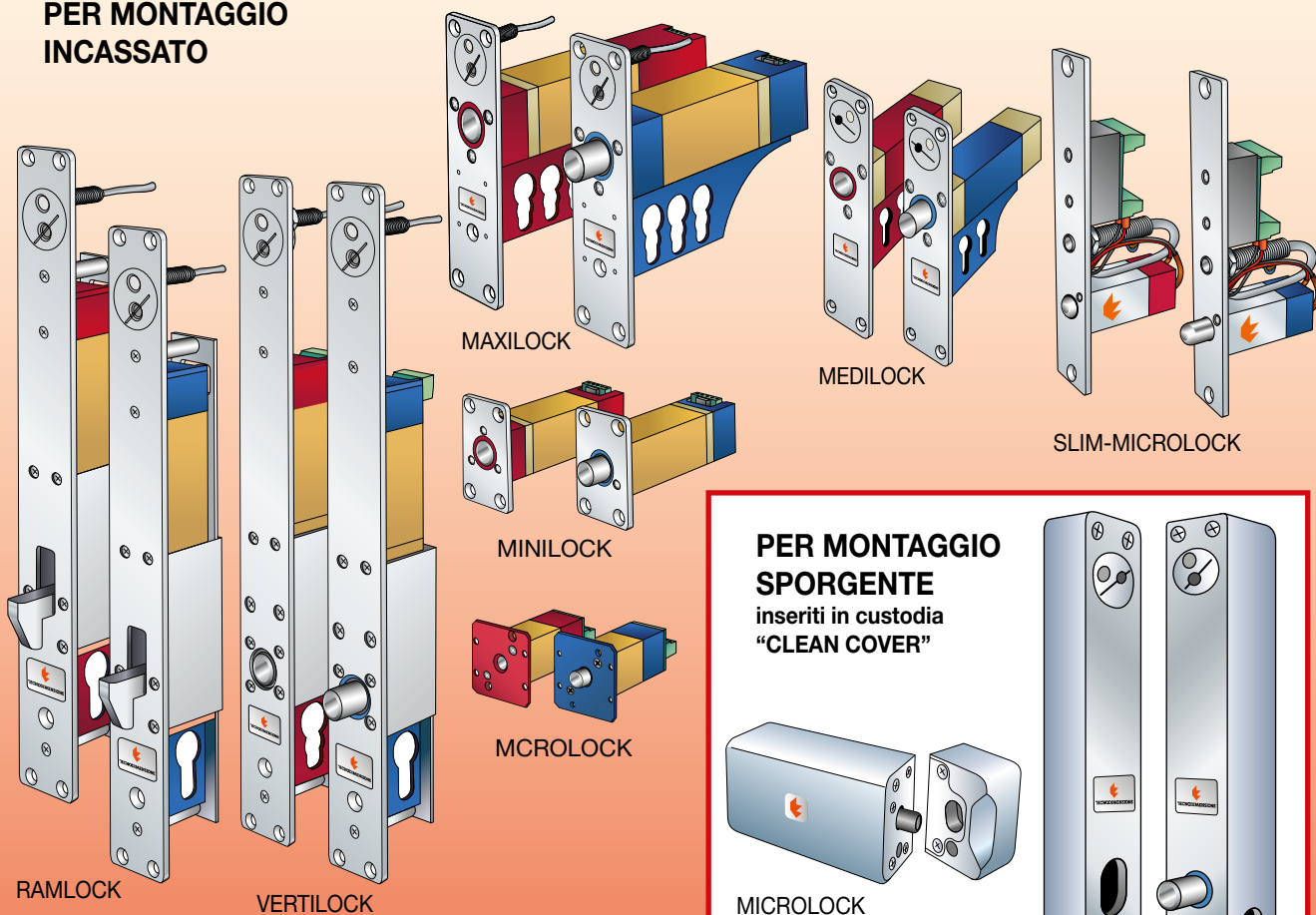

**PER MONTAGGIO
SPORGENTE**
inseriti in custodia
"CLEAN COVER"



ESEMPIO DI ELETTROCATENACCIO PROFESSIONALE A PERNO ASSIALE MAXILOCK

L'esempio illustrato è riferibile genericamente a tutti i modelli della gamma

ALIMENTAZIONE UNIVERSALE
12Vcc/24Vcc
programmabile "in campo"
per attivazione sensore

BOBINA 100% ED
per funzionamento
ininterrotto, classe H,
resistenza fino a 220 °C.
Rigidità dielettrica 1500V.

PROTEZIONE CONTRO EXTRACORRENTI
soppressore incorporato
nel circuito stampato
(varistore limitato a 27Vcc)

SENSORE INCORPORATO
per controllo stato perno
con contatto di scambio
SPDT

REGOPLUS®
Magnete ad alto
flusso regolabile
per attivazione
sensore

PERNO TONDO DI CHIUSURA
in acciaio inox "pieno" AISI 316
inalterabile, scorre su specifica
boccola di precisione
"autolubrificante"

REGOPLUS®
Sensore reed regolabile
per controllo stato porta

MORSETTIERA
a vite per cablaggio
istantaneo

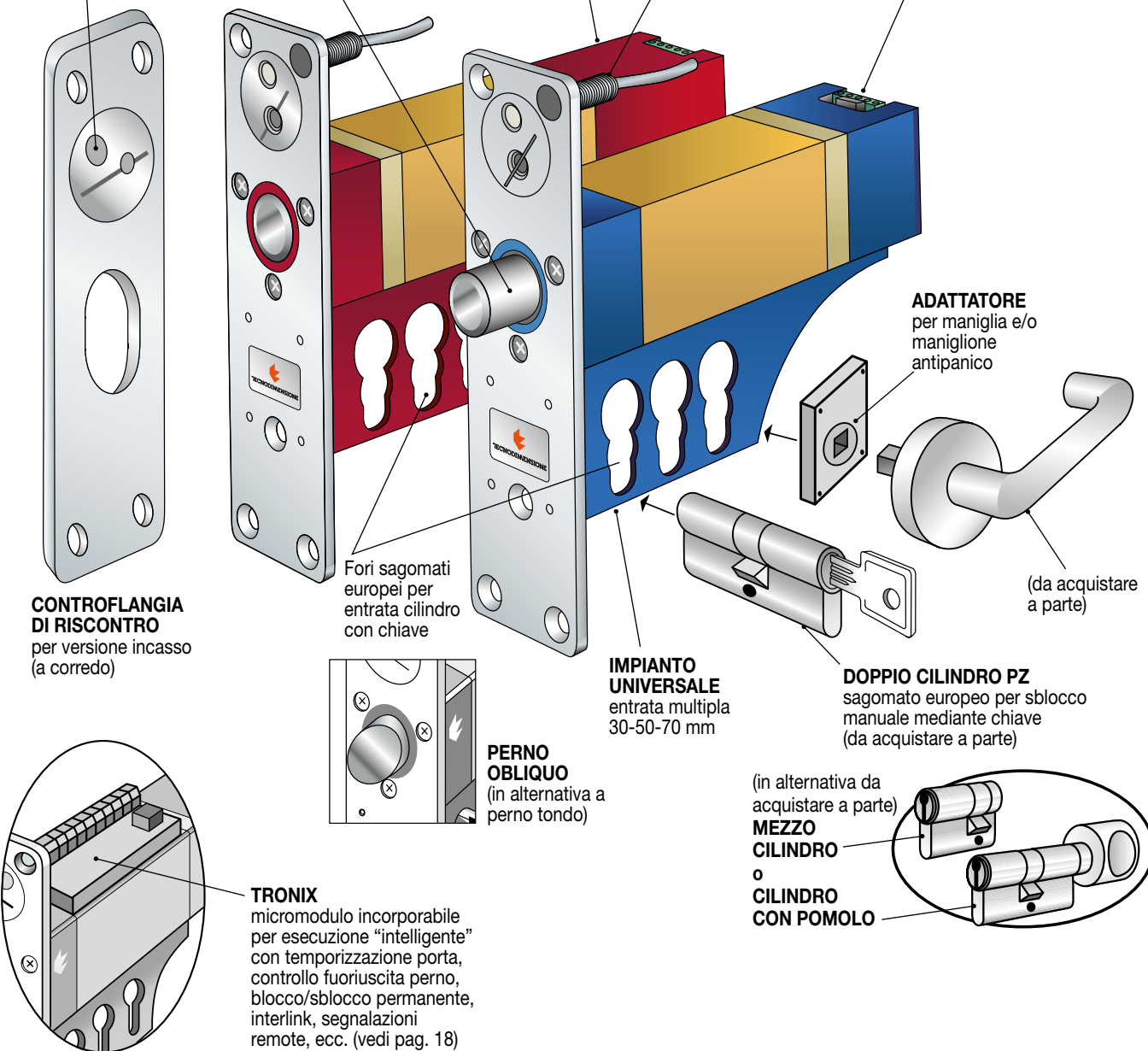

CONTROFLANGIA DI RISCONTRO
per versione incasso
(a corredo)

Fori sagomati
europei per
entrata cilindro
con chiave

PERNO OBLIQUO
(in alternativa a
perno tondo)

IMPIANTO UNIVERSALE
entrata multipla
30-50-70 mm

DOPPIO CILINDRO PZ
sagomato europeo per sblocco
manuale mediante chiave
(da acquistare a parte)

(in alternativa da
acquistare a parte)
MEZZO CILINDRO
o
CILINDRO CON POMOLO

TRONIX
micromodulo incorporabile
per esecuzione "intelligente"
con temporizzazione porta,
controllo fuoriuscita perno,
blocco/sblocco permanente,
interlink, segnalazioni
remote, ecc. (vedi pag. 18)

Serie Bluelock® immediatamente riconoscibile dalla brillante colorazione blu.
È la versione "Sicurezza Fail-secure"
a corrente di lavoro = la porta è rifermata senza corrente.
Per contro la porta si sblocca, ovvero il perno rientra quando riceve corrente.
È la versione utilizzata quando la porta è usata anche come chiusura antintrusione.

Serie Redlock® immediatamente riconoscibile dalla brillante colorazione rosso vivo.
Versione "Antipanico Fail-safe" = la porta è rifermata con tensione in esercizio.
Per contro, la porta si sblocca, ovvero il perno rientra in assenza di corrente.
È la versione utilizzata quando la porta è usata anche come passaggio di fuga (per es. in caso di incendio).

ELETTROCATENACCI UNIVERSALI

Maxilock, Medilock, Vertilock & Ramlock

Listino Prodotti
Gennaio 2024



CARATTERISTICHE TECNICHE Modelli per montaggio incassato. Ogni elettrocatenaccio è fornito di propria controflangia a corredo. Per montaggio sporgente utilizzare le relative custodie (Vedi pag. 23).	PERNO DI BLOCCO acciaio INOX AISI 316 pieno	ALIMENTAZIONE UNIVERSALE	CONSUMO	IMPIANTO UNIVERSALE entrata chiave/maniglia per sblocco manuale	SENSORE STATO PERNO ● 1 contatto SPDT a 1A	SENSORE REGOPLUS® tipo Reed contatto SPDT a 1A	R = Reversibile D = Destro it. S = Sinistro it.	SERIE BLUELOCK® (fail-secure) versione sicurezza = perno "fuori" senza corrente SERIE REDLOCK® (fail-safe) versione antipanico = perno "fuori" con corrente	per ordinare	Q.tà
									MODELLI	
MAXILOCK 	TONDO Ø 18 mm corsa 20 mm	12/24V 12/24V	990/500 990/500	30/50/70 30/50/70	● ●	● ●	R R	MAXI-BLUELOCK MAXI-REDLOCK	0071C2R3U 0073C2R3U	
	OBLIQUO Ø 18 mm corsa 15 mm	12/24V 12/24V	990/500 990/500	30/50/70 30/50/70	● ●	● ●	D/S ? D/S ?	MAXI-BLUELOCK MAXI-REDLOCK	0072C2(D/S?)3U 0074C2(D/S?)3U	
MEDILOCK 	TONDO Ø 15 mm corsa 14 mm	12/24V 12/24V	900/450 900/450	30/50 30/50	● ●	● ●	R R	MEDI-BLUELOCK MEDI-REDLOCK	0081C2R3U 0083C2R3U	
	OBLIQUO Ø 15 mm corsa 14 mm	12/24V 12/24V	900/450 900/450	30/50 30/50	● ●	● ●	D/S ? D/S ?	MEDI-BLUELOCK MEDI-REDLOCK	0082C2(D/S?)3U 0084C2(D/S?)3U	
VERTILOCK 	TONDO Ø 15 mm corsa 15 mm	12/24V 12/24V	900/450 900/450	25 25	● ●	● ●	R R	VERTI-BLUELOCK VERTI-REDLOCK	0091C2R2U 0093C2R2U	
	OBLIQUO Ø 15 mm corsa 15 mm	12/24V 12/24V	900/450 900/450	25 25	● ●	● ●	D/S ? D/S ?	VERTI-BLUELOCK VERTI-REDLOCK	0092C2(D/S?)2U 0094C2(D/S?)2U	
VERTILOCK versione "K" con perno antiartramento 	TONDO Ø 15 mm corsa 15 mm	12/24V 12/24V	900/450 900/450	25 25	● ●	● ●	R R	VERTI-BLUELOCK VERTI-REDLOCK	0091C2R2UK 0093C2R2UK	
RAMLOCK 	GANCIO in ottone cromato 21 x 24 x 10 mm	12/24V 12/24V	900/450 900/450	25 25	● ●	● ●	R R	RAM-BLUELOCK RAM-REDLOCK	0097C2R2U 0098C2R2U	
ACCESSORI ADDIZIONALI										
Adattatori per sblocco mediante maniglia - Ideali per dotare i suddetti elettrocatenacci Maxi, Medi, Vertilock della possibilità di sblocco manuale anche mediante maniglia e/o maniglione antipanico. Per Maxilock o Medilock: assemblando sull'impianto (dove sono predisposti i fori sagomati) l'addizionale adattatore "G" standard con foro noce quadra, si ottiene la prestazione di sblocco "interno" premendo una maniglia e/o maniglione antipanico. L'eventuale sblocco "esterno" manuale può avvenire mediante mezzo cilindro a chiave. Per Vertilock: l'apposito adattatore "G" e/o "SMP" viene fissato sopra il corpo del Vertilock per innesto perno maniglia/maniglione (oppure kit PC + CT).										
ACCESSORIO ADATTATORE "G" - Standard oppure "SMP" maniglia a vostra cura	NOCE 9x9mm per entrata maniglia	(30/50/70) entrata maniglia	applicabile su MAXILOCK MEDILOCK	R	Versione "G" con sblocco manuale momentaneo	S00708GU solo adattatore "G"				
		25 entrata maniglia	applicabile su VERTILOCK	R	Versione "G" con sblocco manuale momentaneo	S00908GU solo adattatore "G"				
		25 entrata maniglia	applicabile su VERTILOCK	---	Versione "SMP" con sblocco manuale permanente	S00908GSMP solo adattatore SMP				
Kit perno di comando PC + chiave triangolare CT 	APPLICAZIONI SPECIALI: Sblocco d'emergenza mediante chiave triangolare standardizzata Kit 1 perno di comando PC con guida e rosetta per imbocco chiave triangolare + 2 chiavi triangolari di plastica CT per sblocco d'emergenza (quando gli elettrocatenacci sono dotati di addizionale dispositivo "G" e/o "SMP".								S00908GT2 (kit PC + CT)	

Nota: i modelli esposti non includono cilindri a chiave, maniglie e accessori di installazione vari. La controflangia di battuta "standard" è a corredo.

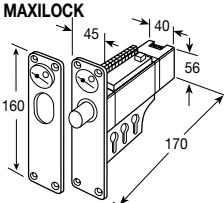
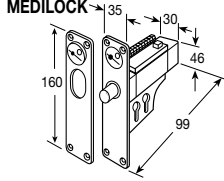
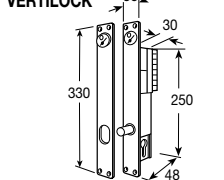
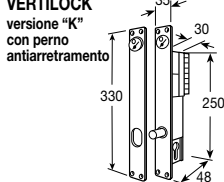
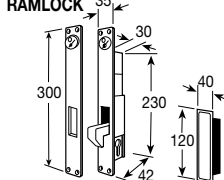
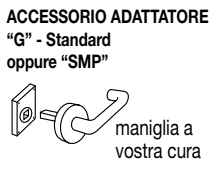
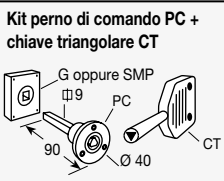
ELETTROCATENACCI VERSIONE "TRONIX" con micromodulo intelligente Maxilock, Medilock, Vertilock & Ramlock										Listino Prodotti Gennaio 2024		
CARATTERISTICHE TECNICHE Modelli per montaggio incassato. In versione TRONIX "intelligenti" con gestione elettronica incorporata e controflangia a corredo. Per montaggio sporgente utilizzare le relative custodie (Vedi pag. 23).	PERNO DI BLOCCO acciaio INOX AISI 316 pieno	ALIMENTAZIONE UNIVERSALE Vcc	CONSUMO mA	IMPIANTO UNIVERSALE entrata chiave/maniglia per sblocco manuale mm	SENSORE STATO PERNO	SENSORE STATO PORTA REGOPLUS®	<ul style="list-style-type: none"> • apertura temporizzata (1-20 sec) • controllo fuoriuscita perno • interlink (per interblocco) 	R = Reversibile D = Destro it. S = Sinistro it.	SERIE BLUELOCK® (fail-secure) versione sicurezza = perno "fuori" senza corrente SERIE REDLOCK® (fail-safe) versione antipanico = perno "fuori" con corrente			
										per ordinare		Q.tà
										MODELLI		
MAXILOCK 	TONDO Ø 18 mm corsa 20 mm	12/24V 12/24V	990/500 990/500	30/50/70 30/50/70	• •	• •	• •	R R	MAXI-BLUELOCK MAXI-REDLOCK	0071C2R3UT 0073C2R3UT		
	OBLIQUO Ø 18 mm corsa 15 mm	12/24V 12/24V	990/500 990/500	30/50/70 30/50/70	• •	• •	• •	D/S ? D/S ?	MAXI-BLUELOCK MAXI-REDLOCK	0072C2(D/S?)3UT 0074C2(D/S?)3UT		
MEDILOCK 	TONDO Ø 15 mm corsa 14 mm	12/24V 12/24V	900/500 900/500	30/50 30/50	• •	• •	• •	R R	MEDI-BLUELOCK MEDI-REDLOCK	0081C2R3UT 0083C2R3UT		
	OBLIQUO Ø 15 mm corsa 14 mm	12/24V 12/24V	900/500 900/500	30/50 30/50	• •	• •	• •	D/S ? D/S ?	MEDI-BLUELOCK MEDI-REDLOCK	0082C2(D/S?)3UT 0084C2(D/S?)3UT		
VERTILOCK 	TONDO Ø 15 mm corsa 15 mm	12/24V 12/24V	900/450 900/450	25 25	• •	• •	• •	R R	VERTI-BLUELOCK VERTI-REDLOCK	0091C2R2UT 0093C2R2UT		
	OBLIQUO Ø 15 mm corsa 15 mm	12/24V 12/24V	900/450 900/450	25 25	• •	• •	• •	D/S ? D/S ?	VERTI-BLUELOCK VERTI-REDLOCK	0092C2(D/S?)2UT 0094C2(D/S?)2UT		
VERTILOCK versione "K" con perno antiartramento 	TONDO Ø 15 mm corsa 15 mm	12/24V 12/24V	900/450 900/450	25 25	• •	• •	• •	R R	VERTI-BLUELOCK VERTI-REDLOCK	0091C2R2UKT 0093C2R2UKT		
RAMLOCK 	GANCIO in ottone cromato 21 x 24 x 10 mm	12/24V 12/24V	900/450 900/450	25 25	• •	• •	--- ---	R R	RAM-BLUELOCK RAM-REDLOCK	0097C2R2U 0098C2R2U		
ACCESSORI ADDIZIONALI												
Adattatori per sblocco mediante maniglia - Ideali per dotare i suddetti elettrocatenacci Maxi, Medi, Vertilock della possibilità di sblocco manuale anche mediante maniglia e/o maniglione antipanico. Per Maxilock o Medilock: assemblando sull'impianto (dove sono predisposti i fori sagomati) l'addizionale adattatore "G" standard con foro noce quadra, si ottiene la prestazione di sblocco "interno" premendo una maniglia e/o maniglione antipanico. L'eventuale sblocco "esterno" manuale può avvenire mediante mezzo cilindro a chiave. Per Vertilock: l'apposito adattatore "G" e/o "SMP" viene fissato sopra il corpo del Vertilock per innesto perno maniglia/maniglione (oppure kit PC + CT).												
ACCESSORIO ADATTATORE "G" - Standard oppure "SMP" 	NOCE 9x9mm per entrata maniglia	(30/50/70) entrata maniglia	applicabile su MAXILOCK MEDILOCK	R	Versione "G" con sblocco manuale momentaneo		S00708GU solo adattatore "G"					
		25 entrata maniglia	applicabile su VERTILOCK	R	Versione "G" con sblocco manuale momentaneo		S00908GU solo adattatore "G"					
		25 entrata maniglia	applicabile su VERTILOCK	---	Versione "SMP" con sblocco manuale permanente		S00908GSMP solo adattatore SMP					
Kit perno di comando PC + chiave triangolare CT 	APPLICAZIONI SPECIALI: Sblocco d'emergenza mediante chiave triangolare standardizzata Kit 1 perno di comando PC con guida e rosetta per imbocco chiave triangolare + 2 chiavi triangolari di plastica CT per sblocco d'emergenza (quando gli elettrocatenacci sono dotati di addizionale dispositivo "G" e/o "SMP".								S00908GT2 (kit PC + CT)			

Nota: i modelli esposti non includono cilindri a chiave, maniglie e accessori di installazione vari. La controflangia di battuta "standard" è a corredo.

ELETTROCATENACCI UNIVERSALI

Minilock & Microlock

Listino Prodotti
Gennaio 2024



CARATTERISTICHE TECNICHE	PERNO DI BLOCCO	ALIMENTAZIONE UNIVERSALE	CONSUMO	SENSORE STATO PERNO	SENSORE STATO PORTA REGOPLUS®	F	FZ	L	R	D	S	SERIE BLUELOCK®	SERIE REDLOCK®	per ordinare	Q.tà	
Modelli per montaggio incassato. Ogni elettrocatenaccio è fornito di propria controflangia a corredo. Per montaggio sporgente utilizzare le relative custodie (Vedi pag. 23).	acciaio INOX AISI 316 pieno Microlock in acciaio o AISI 303	Vcc	mA	1 contatto SPDT a 1A 1 contatto SPDT a 0,5A	● apertura temporizzata (1÷20 sec) ● controllo fuoriuscita perno ● interlink (per interblocco)	F = Flangia frontale per incasso FZ = Flangia lunga per incasso L = Flangia per mont. sporgente	R = Reversibile - D = Destro it. S = Sinistro it.	SERIE BLUELOCK® (fail-secure) versione sicurezza = perno "fuori" senza corrente	SERIE REDLOCK® (fail-safe) versione antipanico = perno "fuori" con corrente							Q.tà
																N°
MINILOCK Tipo F Tipo L Tipo FZ	TONDO Ø 15mm corsa 14mm	12/24V 12/24V 12/24V 12/24V 12/24V 12/24V	900/450 900/450 900/450 900/450 900/450 900/450	● ● ● ● ● ● ○ ○ ○ ○ ○ ○	--- --- --- --- --- ● --- --- ●	F L FZ F L FZ F L FZ	R R R R R R R R R	MINI-BLUELOCK MINI-BLUELOCK MINI-BLUELOCK MINI-REDLOCK MINI-REDLOCK MINI-REDLOCK	0081B2RFU 0081B2RLU 0081B2RFZU 0083B2RFU 0083B2RLU 0083B2RFZU							
	OBLIQUO Ø 15mm corsa 14mm	12/24V 12/24V 12/24V 12/24V 12/24V 12/24V	900/450 900/450 900/450 900/450 900/450 900/450	● ● ● ● ● ● ○ ○ ○ ○ ○ ○	--- --- --- --- --- ● --- --- ●	F L FZ L R D/S ? F L FZ	R R R R R R R R R	MINI-BLUELOCK MINI-BLUELOCK MINI-BLUELOCK MINI-REDLOCK MINI-REDLOCK MINI-REDLOCK	0082B2RFU 0082B2RLU 0082B2(D/S?)FZU 0084B2RFU 0084B2RLU 0084B2(D/S?)FZU							
MICROLOCK Tipo F Tipo L	TONDO Ø 8mm corsa 8mm	12V 24V 12V 24V 12V 24V 12V 24V 12V 24V	390 200 390 200 390 200 390 200 390 200	--- --- --- ○ ○ ○ ○ ○ ○ ○ ○ ○ ○ ○ ○	--- --- --- --- --- --- --- --- ---	F/L ? F/L ? F/L ? F/L ? F/L ? F/L ? F/L ? F/L ?	R R R R R R R R R R R R	MICRO-BLUELOCK MICRO-BLUELOCK MICRO-BLUELOCK MICRO-BLUELOCK MICRO-REDLOCK MICRO-REDLOCK MICRO-REDLOCK MICRO-REDLOCK	00801A2R(F/L?) 00801A4R(F/L?) 00801B2R(F/L?) 00801B4R(F/L?) 00803A2R(F/L?) 00803A4R(F/L?) 00803B2R(F/L?) 00803B4R(F/L?)							
N.B.: Vedi anche SLIM-MICROLOCK a pagina 24																
ACCESSORI ADDIZIONALI PER MICROLOCK																
CONTROFLANGIA per Microlock 	Accessorio addizionale per elettrocatenaccio Microlock a - controflangia a doppio scivolo per Microlock in versione F per montaggio incassato a' - controflangia idem c.s. ma in versione FZ (20x60mm) con magneti per sensore porta b - controbocchetta riscontro doppio scivolo versione L sporgente in alluminio anodizzato "argento"												0080502R 0080502RZ S00809V1RF			
VERSIONE "TRONIX" con micromodulo intelligente																
MINILOCK con Regoplus® Versione "FZ"	TONDO Ø 15mm corsa 14mm	12/24V 12/24V	900/450 900/450	● ● ● ● ● ● ○ ○ ○ ○ ○ ○	● ● ● ● ● ● ● ● ● ● ● ●	FZ FZ FZ FZ	R R R R	MINI-BLUELOCK MINI-REDLOCK	0081B2RFZUT 0083B2RFZUT							
	OBLIQUO Ø 15mm corsa 14mm	12/24V 12/24V	900/450 900/450	● ● ● ● ● ● ● ● ● ● ● ●	● ● ● ● ● ● ● ● ● ● ● ●	FZ FZ FZ FZ	D/S ? D/S ?	MINI-BLUELOCK MINI-REDLOCK	0082B2(D/S?)FZUT 0084B2(D/S?)FZUT							

Nota: I prezzi esposti **non includono** cilindri a chiave, maniglie e accessori di installazione vari. La controflangia standard è a corredo nei Minilock (ma esclusa nei Microlock). Predisposizione con pernetto di richiamo posteriore per sblocco meccanico: per Minilock, Microlock euro 16,00 cad.

CUSTODIE PER ELETTROCATENACCI BLINDOBOX

Listino Prodotti - Gennaio 2024

CARATTERISTICHE TECNICHE	CUSTODIA PER MONTAGGIO SPORGENTE	FORO PER ENTRATA CHIAVE	mm	N = Alluminio anodizzato brunito F = Alluminio anodizzato argento	D = Destro S = Sinistro R = Reversibile	Z = sensore reed SPDT	 per ordinare MODELLI	Q.tà	N°
MAXI-BLINDOBOX 		70 70		F N	D/S D/S	--- ---	0079C2(D/S?)7F 0079C2(D/S?)7N		
MEDI-BLINDOBOX 		50 50		F N	D/S D/S	--- ---	0089C2(D/S?)5F 0089C2(D/S?)5N		
VERTI-BLINDOBOX 		25/30 25/30		F N	D/S D/S	--- ---	0099C2(D/S?)3UF 0099C2(D/S?)3UN		
RAM-BLINDOBOX 		25/30 25/30		F N	D/S D/S	--- ---	0099C2(D/S?)2F 0099C2(D/S?)2N		
MINI-BOX 		---		F N F N	R R R R	--- --- ● ●	0089B1UF 0089B1UN 0089B1UFZ 0089B1UNZ		
PER MINI-BOX 	Dispositivo aggiuntivo sblocco chiave per Minibox opzionale	130 130		F N	D/S? D/S?	--- ---	0089C1(D/S?)F 0089C1(D/S?)N		
ACCESSORI AUSILIARI per fissaggio posteriore scatola Minibox utili per i seguenti casi: 1) superficie porta irregolare 2) per "saldare" il Minibox su porta in ferro 3) per blindare il retro del Minibox su cancelli "a vista"							Kit piastra fissaggio e spessoramento reversibile Dx/Sn senza fori. Kit piastra fissaggio e spessoramento reversibile Dx/Sn con multifori.		
Controbocchetta di ricambio MINI-BOX 	Controbocchetta di riscontro sciolta (senza custodia)	---		F N	R R	--- ---	S0089B1RF S0089B1RN		
MICRO-BOX 	Tipo L 	---		F N F N	R R R R	--- --- ● ●	00809A0UF 00809A0UN 00809A0UFZ 00809A0UNZ		
Controbocchetta di ricambio MICRO-BOX 	Controbocchetta di riscontro sciolta (senza custodia)	---		F N	R R	--- ---	S00809V1RF S00809V1RN		

Nota: i prezzi esposti si riferiscono alle sole custodie. Il prezzo degli elettrocatenacci, da inserire nelle custodie stesse, è da conteggiare a parte (vedere Listino specifico).

Elettrocatenacci SLIM-MICROLOCK ultrastretti e supercompatti

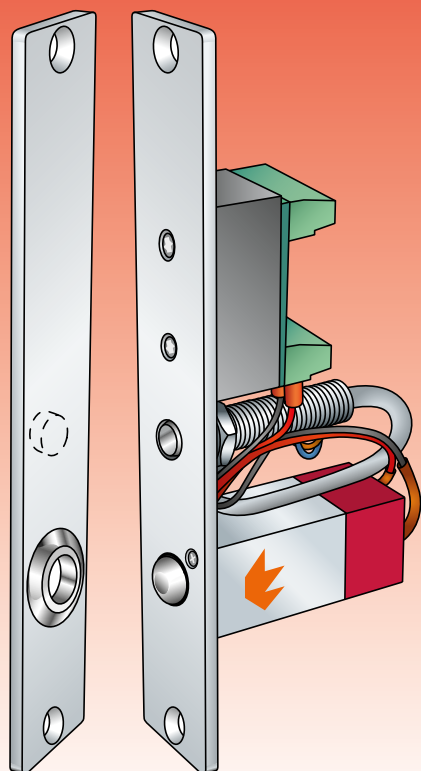

SLIM-MICROREDLOCK
(fail-safe)

SLIM

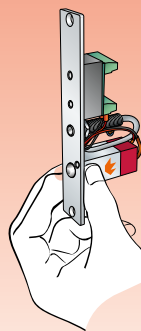

PER MONTAGGIO
DA INCASSO

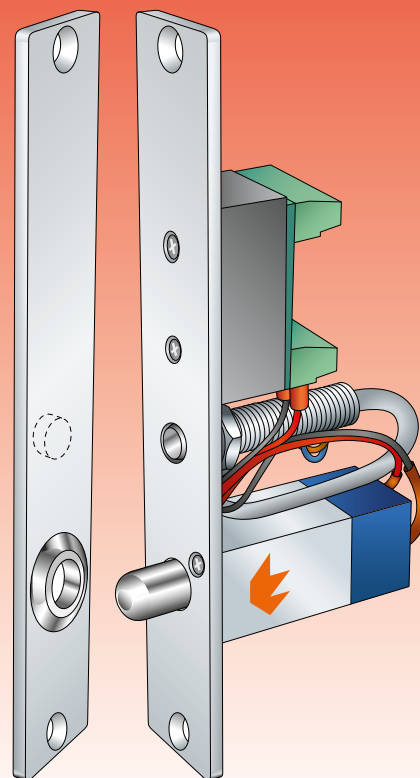

SLIM-MICROBLUELOCK
(fail-secure)

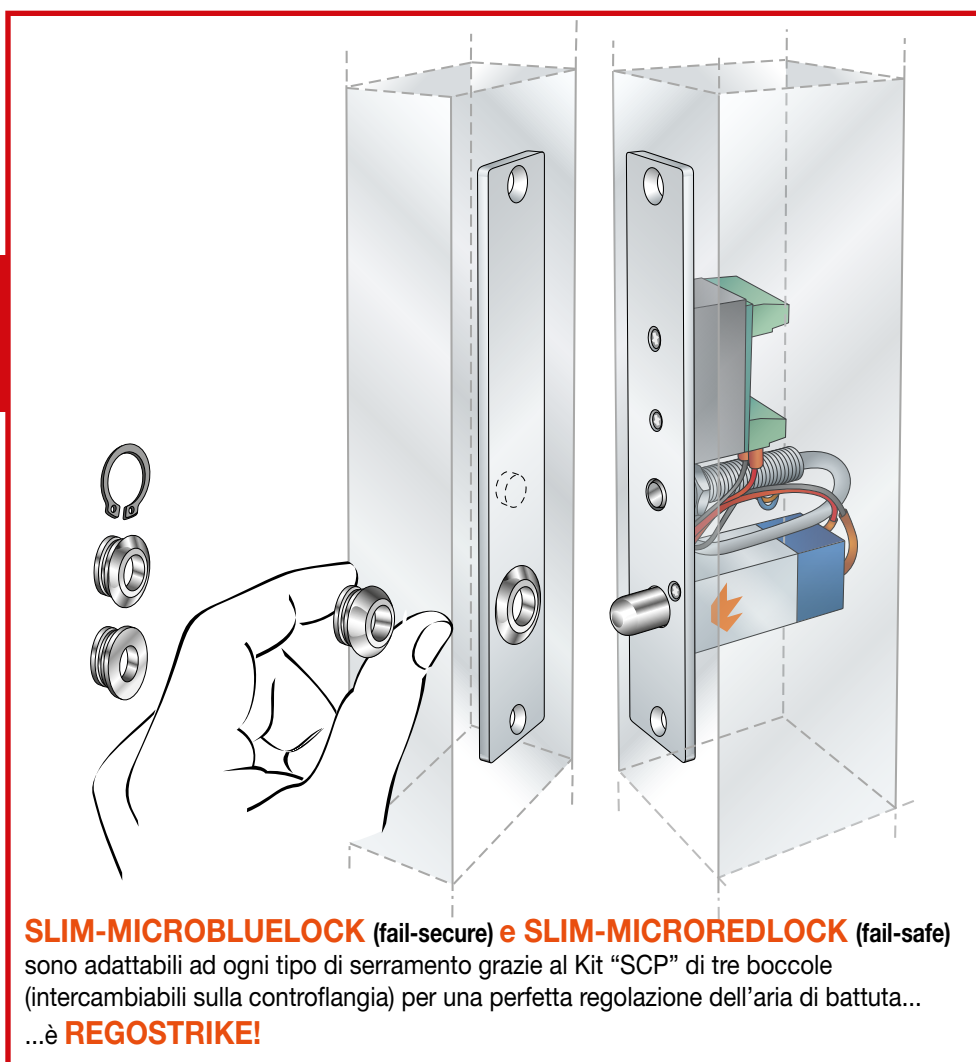

SLIM-MICROBLUELOCK (fail-secure) e SLIM-MICROREDLOCK (fail-safe)
sono adattabili ad ogni tipo di serramento grazie al Kit "SCP" di tre boccole
(intercambiabili sulla controflangia) per una perfetta regolazione dell'aria di battuta...
...è **REGOSTRIKE!**

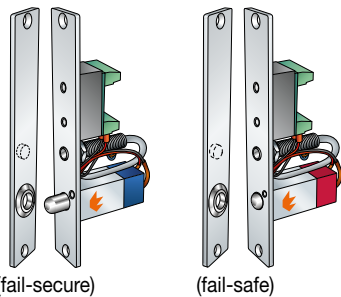

ELETTOCATENACCI PROFESSIONALI SLIM-MICROLOCK

Con morsettieria a vite per cablaggio tradizionale

Listino Prodotti
Gennaio 2024



TECNODIMENSIONE

Microelettrocatenaccio per incasso ad infilo con flangia e controflangia in alluminio anodizzato colore argento. Ideale per serramenti di sezione ridotta.

per ordinare



Q.tà

MODELLI

N°

SLIM-MICROLOCK

Per incasso ad infilo

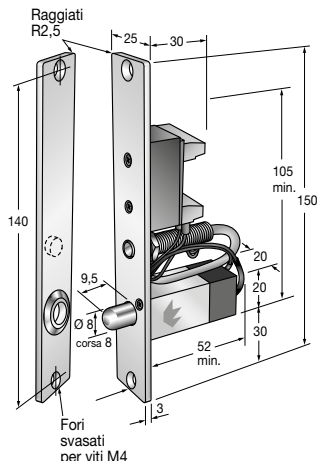

ESEMPIO DI INCASSO NEL SERRAMENTO

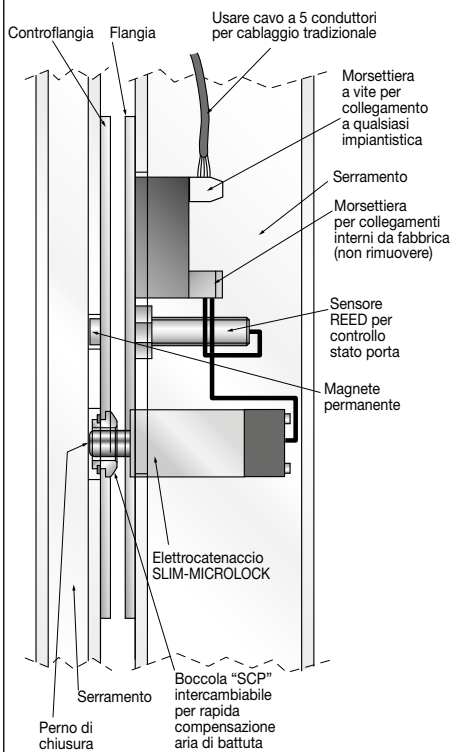

Serie BLUELOCK versione "sicurezza" (fail-secure) = perno "fuori" senza corrente, perno "dentro" quando alimentato. In caso di mancanza di corrente, l'elettrocatenaccio SLIM-MICROBLUELOCK si blocca in chiusura impedendo ingressi non autorizzati.

Serie REDLOCK versione "antipanico" (fail-safe) = perno "fuori" quando alimentato, perno "dentro" senza corrente. In caso di incendio, mancando corrente, l'elettrocatenaccio SLIM-MICROREDLOCK si sblocca automaticamente permettendo l'evacuazione senza panico.

Modelli per alimentazione 12Vdc

Microelettrocatenaccio per incasso ad infilo SLIM-MICROBLUELOCK in versione fail-secure (sicurezza) con morsettieria a vite per cablaggio tradizionale a qualsiasi impiantistica anche preesistente.

00801A2FZM

- Con bobina 100% ED per funzionamento ininterrotto.
- Include sensore Reed per controllo accostamento porta (regolabile assialmente).
- Alimentazione 12 Vdc/390 mA.

A corredo: Controflangia dotata di kit "SCP" con 3 boccole in acciaio cromato per compensazione aria (luce) di battuta.

Microelettrocatenaccio per incasso ad infilo SLIM-MICROREDLOCK idem c. s. ma versione fail-safe (antipanico).

00803A2FZM

Modelli per alimentazione 24Vdc

Microelettrocatenaccio per incasso ad infilo SLIM-MICROBLUELOCK versione fail-secure (sicurezza) idem c.s. ma alimentazione 24Vdc/200 mA

00801A4FZM

Microelettrocatenaccio per incasso ad infilo SLIM-MICROREDLOCK idem c.s. ma versione fail-safe (antipanico).

00803A4FZM

N.B.: 1) Grazie all'apposito kit "SCP" di compensazione, a corredo, dotato di 3 boccole intercambiabili (scegliere la più adatta delle tre - vedi figura sotto) è possibile compensare l'aria di battuta del serramento per renderla corretta. Infatti è importante assicurarsi che il perno dell'elettrocatenaccio quando è tutto estratto (per la chiusura della porta) sia inserito nel "foro" della controflangia (bocchetta di riscontro) di almeno 4/5 della propria corsa.

2) I modelli standard sono predisposti per montaggio con perno orizzontale. Per montaggio con perno verso l'alto o verso l'alto, richiedere i modelli specifici.

Esempio di cablaggio elettrocatenaccio SLIM-MICROLOCK

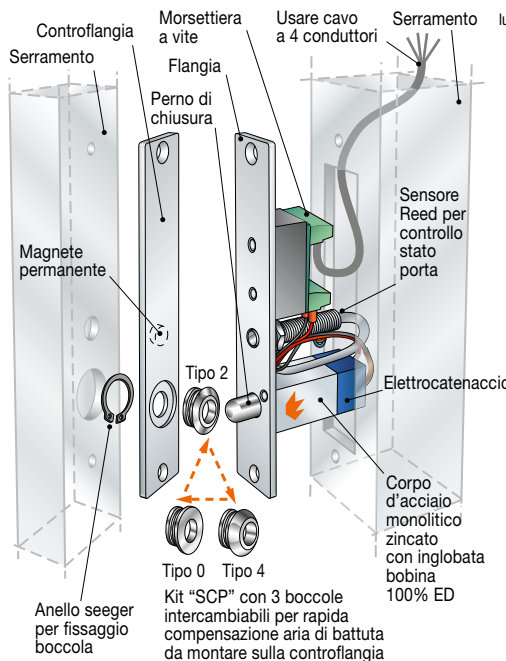

Kit "SCP" (Striking Compensation Pipe) per rapida compensazione aria di battuta da montare sulla controflangia

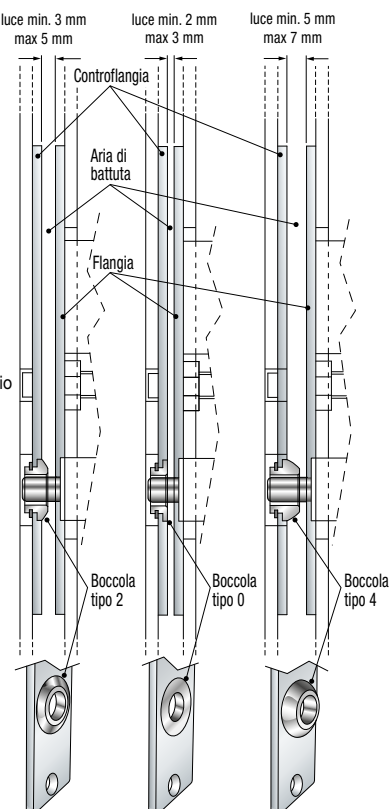

MORSETTIERIA DI COLLEGAMENTO SLIM-MICROLOCK

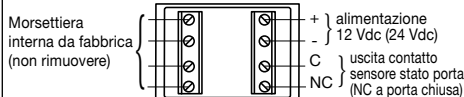

ELETTROCATENACCI UNIVERSALI

MICROLOCK
in custodia "CLEAN COVER"
per montaggio sporgente
senza sblocco manuale a chiave

Listino Prodotti
Gennaio 2024



per ordinare



Q.tà

MODELLI

N°

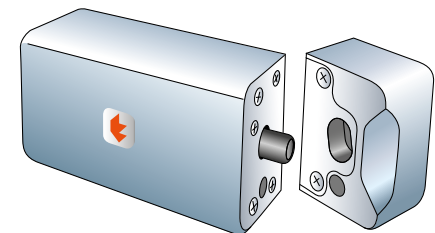

Microelettrocatenaccio con carter di copertura totale "CLEAN COVER" in monoblocco di alluminio anodizzato ricavato dal pieno. Ideale per montaggio sporgente e applicazioni a superficie senza dover praticare alcuno scasso e/o taglio nel serramento = DRILL&GO.

MICROLOCK
per montaggio a superficie "DRILL&GO"
in custodia protettiva "CLEAN COVER"

Elemento "A" =
blocco di custodia con
microelettrocatenaccio

Cavo volante (2m) a 3
conduttori proveniente
dal sensore Reed
stato porta

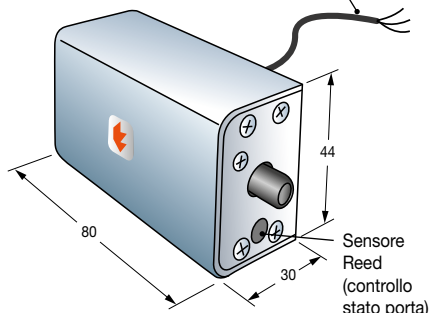

Elemento "B" =
controbocchetta di
riscontro

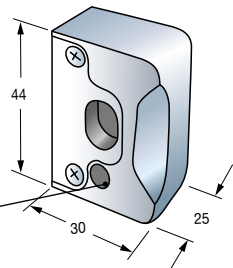

(quote espresse in millimetri)

Serie BLUELOCK versione "sicurezza" (fail-secure) = perno "fuori" senza corrente, perno "dentro" quando alimentato.
In caso di mancanza di corrente, l'elettrocatenaccio SLIM-MICROBLUELOCK si blocca in chiusura impedendo ingressi non autorizzati.
Serie REDLOCK versione "antipanico" (fail-safe) = perno "fuori" quando alimentato, perno "dentro" senza corrente.
In caso di incendio, mancando corrente, l'elettrocatenaccio SLIM-MICROREDLOCK si sblocca automaticamente permettendo l'evacuazione senza panico.

Modelli per alimentazione 12Vdc

Microelettrocatenaccio Serie MICROBLUELOCK versione "sicurezza" (fail-secure) con 1 cavo volante lunghi. 2m (precabato in fabbrica) a 3 conduttori, proveniente dal sensore Reed stato porta + 1 morsettiere a vite. Custodia protettiva "CLEAN COVER" in monoblocco di alluminio anticorrosivo, anodizzato e satinato meccanicamente, ricavato dal pieno per montaggio facilitato a superficie con apposita staffa a scomparsa tipo antirimozione senza alcuna vite a vista.

Kit costituito da due elementi:

elemento A: blocco di custodia per elettrocatenaccio per montante di battuta.

elemento B: controbocchetta di riscontro per l'anta della porta in corrispondenza dell'elemento "A".

- con bobina 100% ED per funzionamento ininterrotto.
- Include sensore Reed per controllo stato porta.
- Alimentazione 12 Vdc/390 mA
- Dimensioni: elemento A 80 x 30 x 44 mm; elemento B 25 x 30 x 44 mm
- Peso gr 320

00801A2RCZM
Kit reversibile Dx/Sx

Microelettrocatenaccio Serie MICROREDLOCK idem c.s. ma versione "antipanico" (fail-safe) in custodia "CLEAN COVER"

00803A2RCZM
Kit reversibile Dx/Sx

Modelli per alimentazione 24Vdc (a richiesta)

Microelettrocatenaccio per montaggio sporgente MICROBLUELOCK versione "sicurezza" (fail-secure) in custodia "CLEAN COVER" idem c.s. ma alimentazione 24Vdc/140 mA.

00801A4RCZM
Kit reversibile Dx/Sx

Microelettrocatenaccio Serie MICROREDLOCK idem c.s. ma versione "antipanico" (fail-safe) in custodia "CLEAN COVER"

00803A4RCZM
Kit reversibile Dx/Sx

Metodo di montaggio del microelettrocatenaccio MICROLOCK in custodia "CLEAN COVER"

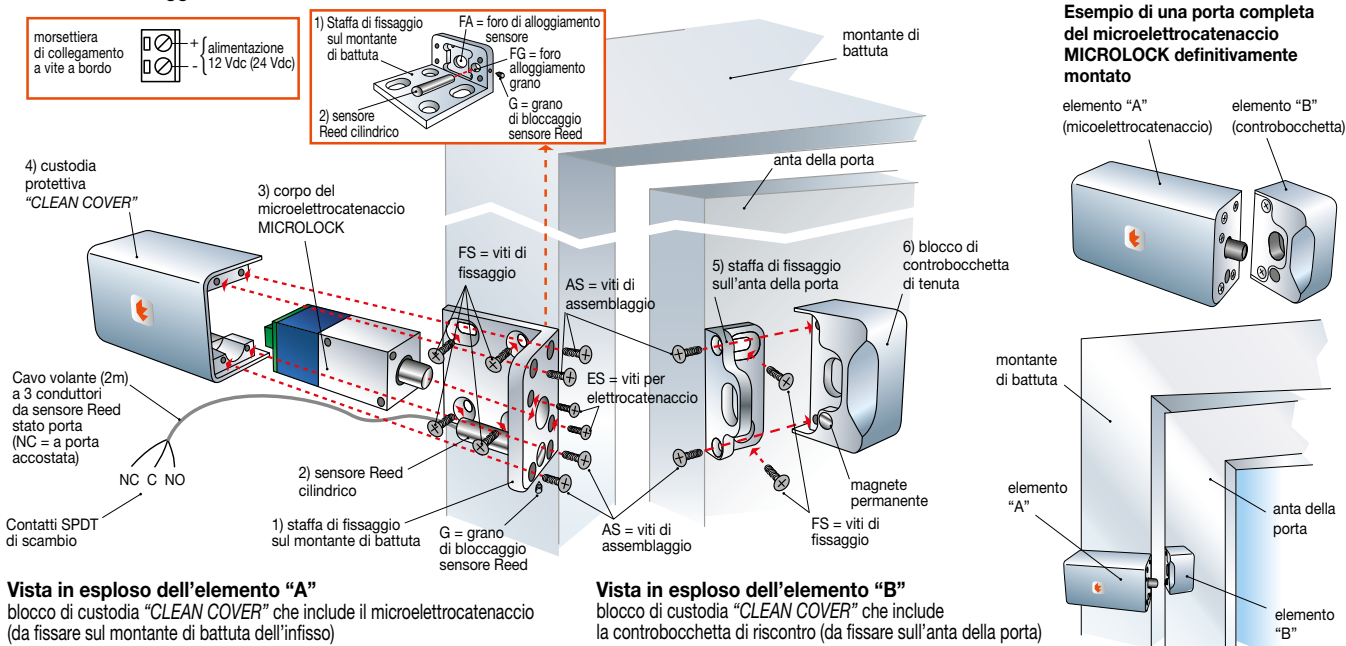

Vista in esplosione dell'elemento "A"
blocco di custodia "CLEAN COVER" che include il microelettrocatenaccio (da fissare sul montante di battuta dell'infisso)

Vista in esplosione dell'elemento "B"
blocco di custodia "CLEAN COVER" che include la controbocchetta di riscontro (da fissare sull'anta della porta)

Sequenza di montaggio per l'elemento "A"
da fissare sul montante di battuta:

- fissare la staffa (1) sul montante di battuta con quattro idonee FS viti di fissaggio.
- immettere il sensore Reed cilindrico (2) nel corrispondente foro FA.
- bloccare il sensore avvitando il grano G nell'apposito foro FG.
- fissare il corpo del microelettrocatenaccio (3) alla staffa (1) con le due apposite viti a corredo ES.
- inserire la custodia protettiva (4) a copertura dell'elettrocatenaccio (3), + staffa (1) + sensore (2) già assemblati. Concludere fissando la custodia (4) con le quattro apposite viti di assemblaggio AS a corredo che legano i componenti.

Sequenza di montaggio per l'elemento "B"
da fissare sull'anta della porta

- fissare la staffa (5) sull'anta della porta con due idonee viti di fissaggio FS.
- inserire il blocco di controbocchetta (6) sulla staffa e quindi assemblare il tutto con le due viti di assemblaggio AS a corredo che legano i due componenti.

Nota:
AS = 6 viti di assemblaggio a corredo
ES = 2 viti per elettrocatenaccio a corredo.
FS = 6 viti di tenuta e fissaggio sul serramento a cura dell'installatore (in base al tipo di serramento).
G = 1 grano a corredo