

SISTEMI CONTROLLO ACCESSI

in tecnica

flexicon
MULTIFUNCTIONAL
INPUTS/OUTPUTS

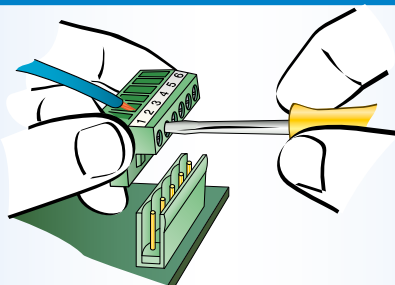

CABLAGGI "FLEXICON"

Sistemi a cablaggio tradizionale con morsettiere a vite per cavi di media e grande sezione in reti di collegamento di medio-lungo raggio.

UNITÀ STAND-ALONE

Lettori e tastiere a codice per la realizzazione di sistemi di controllo accessi



3 dispositivi con 5 differenti funzionalità in formato unificato e convertibile

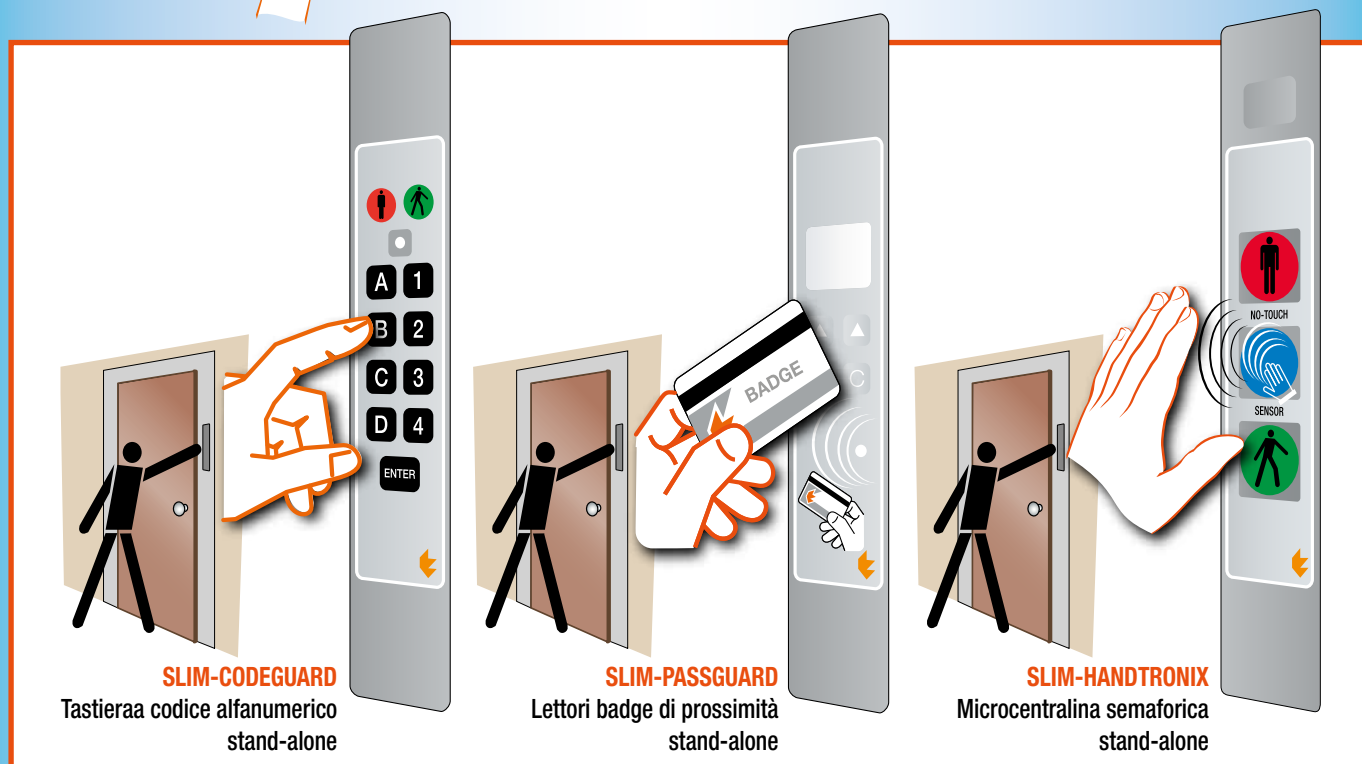

in 5 tipologie d'installazione a fianco porta

Dispositivi ultrastretti e supercompatti
in formato unificato & convertibile
in 5 tipologie d'installazione a fianco porta.

Tastiera a codice alfanumerico
SLIM-CODEGUARD



Lettori badge di prossimità
SLIM-PASSGUARD



Microcentralina semaforica
SLIM-HANDTRONIX



Modulo unificato perchè...

Una linea completa SLIM & MODULAR di dispositivi di differenti funzionalità, operatività e finalità (tastiere a codice, lettori di badge, microcentraline semaforiche, così come i semafori, i citofoni e le pulsantiere della stessa serie...) progettata e realizzata tenendo presente come elemento base un'unico modulo di dimensioni unificate (uguali per tutti). Infatti tutti i dispositivi hanno la stessa foggia, dimensione e modularità per essere intercambiabili e alloggiabili a piacere nello stesso scasso unificato del serramento precedentemente predisposto.

Convertibile perchè...

Mediante flange, custodie e scatole di contenimento anch'esse unificate, qualsiasi dispositivo modulare unificato SLIM & MODULAR è convertibile in 5 tipologie diverse per essere installato in qualsiasi modo, a fianco della porta, in base alle esigenze di montaggio riscontrate anche in campo.

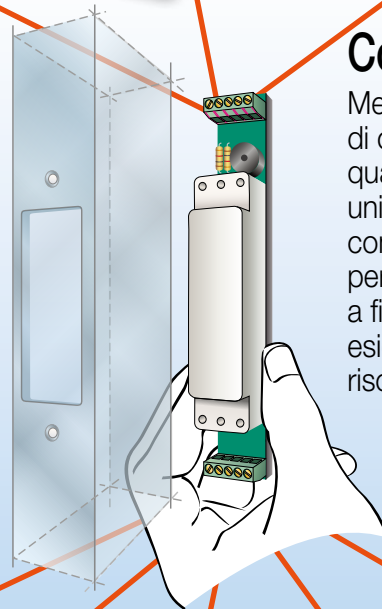

Tipologia di montaggio 1
complanarità totale a scomparsa
per incasso "a filo piano" serramento senza flangia

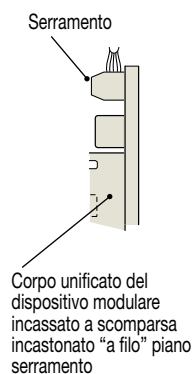

Tipologia di montaggio 2
complanare nel ribasso
per incasso con flangia frontale "a filo piano" nel ribasso del pannello

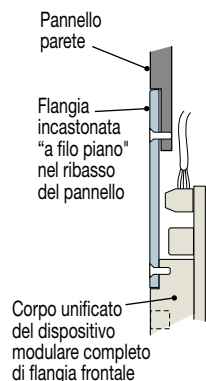

Tipologia di montaggio 3
per incasso ad infilo tradizionale
con flangia frontale sovrapposta al serramento

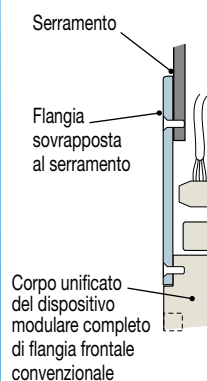

Tipologia di montaggio 4
per montaggio in appoggio a superficie
mediante custodia di contenimento

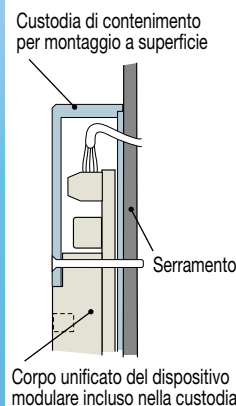

Tipologia di montaggio 5
per montaggio incassato a muro
con flangia e scatola murale



SLIM-CODEGUARD

TASTIERE A CODICE PROFESSIONALI STAND ALONE

Listino Prodotti
Gennaio 2024



TECNODIMENSIONE®

per ordinare



Q.tà

Modelli per alimentazione 12Vdc/70mA

MODELLI

N°

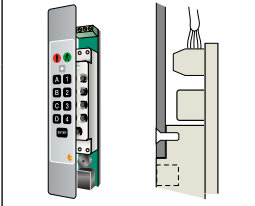
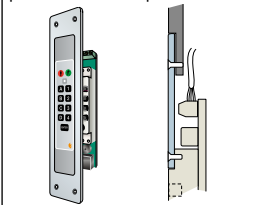
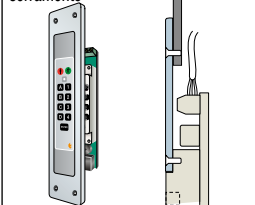
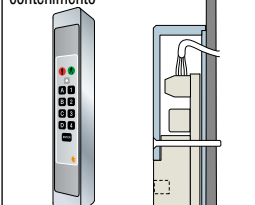
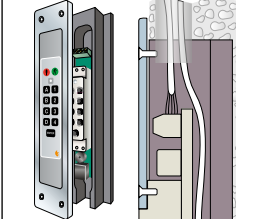
<p>Tipologia di montaggio 1 complanarità totale a scomparsa per incasso "a filo piano" serramento senza flangia *</p> 	<p>Tastiera a codice d'accesso SLIM-CODEGUARD tipologia 1 da incasso per scomparsa "a filo" piano serramento. Ideale per ottenere una superficie (senza asperità) facilmente lavabile. Predisposta con frontalino avente "gradino G" per profilati con spessore 1,6 mm. Completa di mascherina di copertura autoadesiva da applicare ad impianto ultimato. * È raccomandata la predisposizione degli scassi in fase di lavorazione dell'infisso.</p> <p>Idem c.s. ma con frontalino avente "gradino G" per profilati con spessore 3 mm.</p>	<p>034991NM2U</p>	
<p>Tipologia di montaggio 2 complanare nel ribasso per incasso con flangia frontale "a filo piano" nel ribasso del pannello</p> 	<p>Tastiera a codice d'accesso SLIM-CODEGUARD tipologia 2 con flangia frontale per incasso a scomparsa "a filo" piano pannello (per es. pannello-parete adiacente al serramento sul montante del quale non sono realizzabili scassi). Completa di flangia frontale in alluminio anodizzato colore "argento" - 250 x 50 mm, spessore 2,5 mm per incasso a scomparsa "a filo" piano pannello. Mascherina già inserita e fissata nella nicchia della flangia. ◆ In questo caso è raccomandata la predisposizione degli scassi "con ribasso" in fase di lavorazione del pannello.</p>	<p>034992NM2U</p>	
<p>Tipologia di montaggio 3 per incasso ad infilo tradizionale con flangia frontale sovrapposta al serramento</p> 	<p>Tastiera a codice d'accesso SLIM-CODEGUARD tipologia 3 con flangia frontale per montaggio ad infilo tradizionale. Completa di flangia frontale in alluminio anodizzato colore "argento" - 250x50 mm, spessore 4 mm per incasso in appoggio al serramento. Mascherina già inserita e fissata nella nicchia della flangia. Incasso realizzabile anche "in campo" direttamente sul serramento già in opera.</p>	<p>034993NM2U</p>	
<p>Tipologia di montaggio 4 per montaggio in appoggio a superficie mediante custodia di contenimento</p> 	<p>Tastiera a codice d'accesso SLIM-CODEGUARD tipologia 4. Per montaggio in appoggio a superficie mediante custodia di contenimento. Completa di custodia protettiva extrarobusta, ricavata dal pieno in alluminio anodizzato colore "argento" (dim. 35 x 25 x 215 mm). Mascherina autoadesiva separata a parte da utilizzare come copertura finale per nascondere le 4 viti di fissaggio della custodia sul serramento. Da utilizzare nei casi in cui si voglia evitare incassi o tagli sul serramento.</p>	<p>034994NM2U</p>	
<p>Tipologia di montaggio 5 per montaggio incassato a muro con flangia e scatola murale</p> 	<p>Tastiera a codice d'accesso SLIM-CODEGUARD tipologia 5 per montaggio incassato mediante flangia e scatola murale. Completo di flangia frontale in alluminio anodizzato colore "argento" - 250 x 50 mm, spessore 4 mm. da fissare alla scatola di contenimento in appoggio sul filo muro. Mascherina già inserita e fissata nella nicchia della flangia. Corredato inoltre di scatola di contenimento murale con "ali" per zancatura rapida (dim. 65 x 30 x 230 mm), in materiale plastico ricavato da monoblocco da montare "a nicchia" nella parete per l'alloggiamento del corpo della tastiera a codice. Nicchia murale e canalina passacavi da predisporre preventivamente.</p>	<p>034995NM2U</p>	

Esecuzioni speciali a richiesta con sovrapprezzo: Mascherina di copertura con Vs. logo e/o personalizzata.

Per dimensioni d'ingombro, esempi applicativi e schema di collegamento vedi pagina 35.

TASTIERE A CODICE STAND ALONE SLIM-CODEGUARD

dimensioni, esempi applicativi e schema di collegamento

Tipologia di montaggio ① complanarità totale a scomparsa per incasso "a filo piano" serramento senza flangia

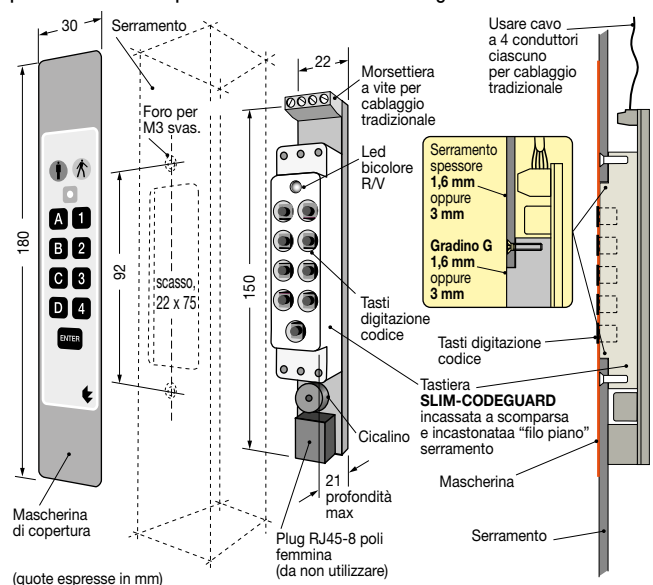

Tipologia di montaggio ② complanare nel ribasso per incasso con flangia frontale "a filo piano" nel ribasso del pannello

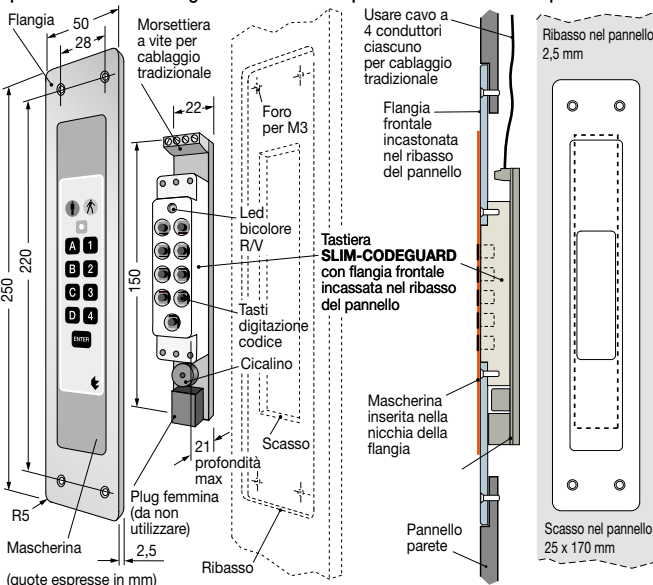

Tipologia di montaggio ③ per incasso ad infilo tradizionale per montaggio con flangia frontale sovrapposta al serramento

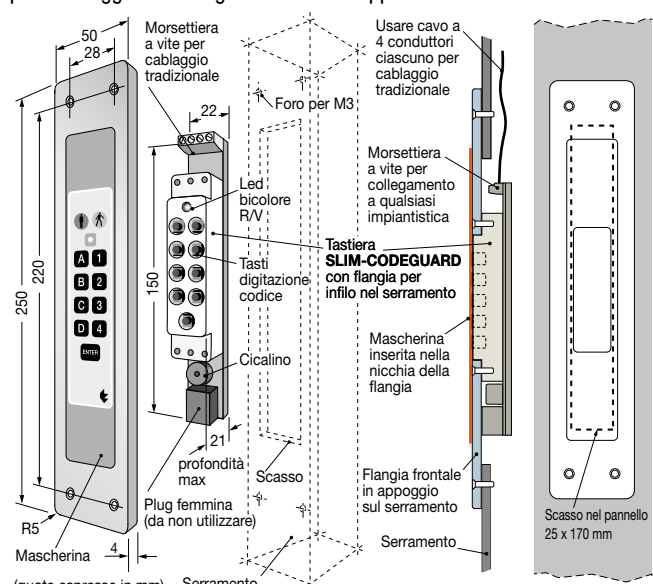

Tipologia di montaggio ④ in appoggio a superficie mediante custodia di contenimento

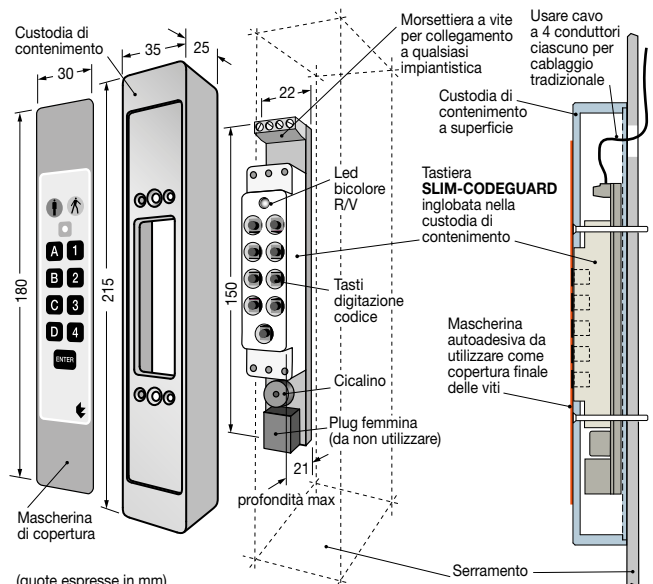

Tipologia di montaggio ⑤ incassato a muro con flangia e scatola murale

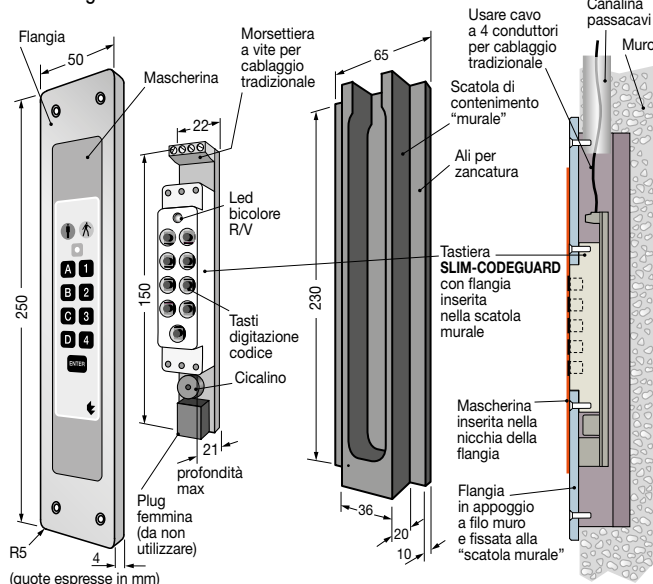

SCHEMA DI COLLEGAMENTO valido per tutte le 5 tipologie

